

SHARP

Be Original.

デジタルフルカラー複合機

MX-6150FV/5150FV

MX-6150FV	システム	希望小売価格*	2,510,000円+税
	本体	希望小売価格	2,210,000円+税
MX-5150FV	システム	希望小売価格*	2,320,000円+税
	本体	希望小売価格	2,020,000円+税



COPY



PRINTER



COLOR
SCANNER



FAX



コピー・プリント:カラー A4ヨコ(枚/分)

MX-6150FV

61

MX-5150FV

51

●写真はサドルフィニッシャー(MX-FN29 N)、中継ユニット(MX-RB25 N)、3段給紙デスク(MX-DE27 N)、大容量給紙トレイ(A4)(MX-LC17 N)、右排紙トレイユニット(MX-TR19 N)装着時です。

※システム希望小売価格には本体、3段給紙デスク(MX-DE27 N)を含みます。

本カタログ掲載商品の価格には、**配送・設置・付帯工事・オプション取付・使用済み複合機の引揚げなどの費用は含まれておりません。**

人々がいきいきと夢中で働ける社会をつくる。

働くことはつらくなければならないと思こんでいるのではないだろうか。

日々を大半を過ごす働く場だからこそ本当は居心地良く働きたい。

快適で創造的な環境はより良い成果を実現する。

すべてのワーカーをプレイヤーに。



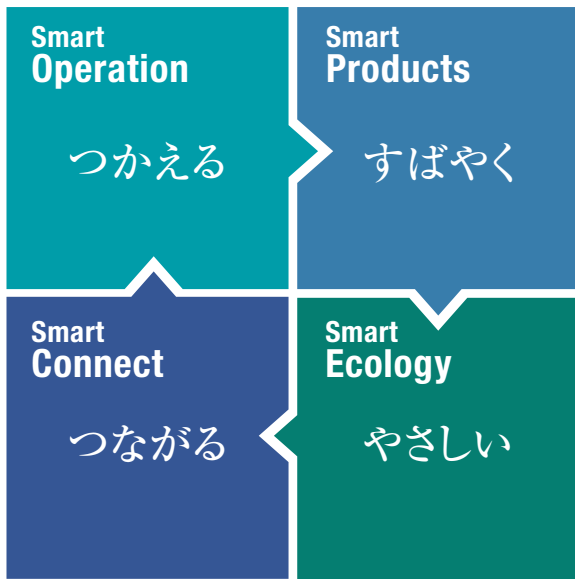

シャープのデジタル複合機で、 オフィスをもっとスマートに。

いかにビジネスを進化させるか。いかにオフィスを効率化できるか。
 シャープのデジタル複合機は、誰もが簡単に使えることを追求することで、
 新しいビジネスのあり方をご提案。オフィスをもっとスマートに、
 そして、ビジネスの豊かな可能性を見つけることができます。
 もっと快適に、もっとやさしく。
 シャープのデジタル複合機には、オフィスを変える力があります。



動画でチェック!



●写真はフィニッシャー (MX-FN28 N)、中継ユニット (MX-RB25 N)、3段給紙デスク (MX-DE27 N)、
 大容量給紙トレイ (A4) (MX-LC17 N)、右排紙トレイユニット (MX-TR19 N) 装着時です。

MX-6150FV/MX-5150FV

	コピースピード (カラー/モノクロ/A4ヨコ)	プリントスピード (カラー/モノクロ/A4ヨコ)	読み取り速度※1 (カラー/モノクロ/A4ヨコ)	コピー	プリンター	ファクス	インターネット ファクス	ネットワーク カラーキャナー	両面印刷	原稿送り装置	無線LAN	Sharp OSA®	データ セキュリティ※2
MX-6150FV	61枚/分	61枚/分	片面 80枚/分	●	●	●	▲	●	●	●	●	●	●
MX-5150FV	51枚/分	51枚/分	片面 80枚/分	●	●	●	▲	●	●	●	●	●	●

※1 スキャン時。※2 電子データの暗号化および自動消去。当機能の設定につきましては、担当セールスにおたずねください。

●:標準装備 ▲:オプション

*QRコードは、スマートフォンやタブレット端末のバーコードリーダーで読みとってください。〈シャープのデジタル複合機でオフィスをもっとスマートに〉<http://www.sharp.co.jp/business/print/solution/mv/mvbox/a01.html>

コンパクト設計とオフィスを支える高性能

高性能をコンパクトなボディに凝縮しました。オフィスにすっきりと設置でき、ビジネスの多様なニーズにしっかりと応えます。

① コンパクト設計

省スペース設計を追求し、従来機 (MX-5140FN) と比べて占有面積比を約38%削減。デスクサイドや壁際にもスッキリ置けます。また、操作パネルの高さを使いやすいように下げることによって作業性もアップしました。

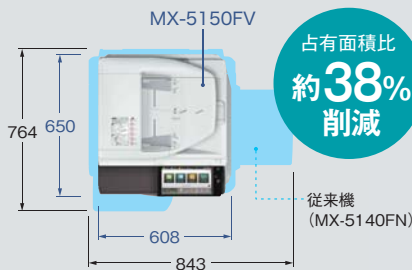

② 堅牢性に優れたハイブリッドフレーム

高速かつ大量の出力を支えるために、堅牢性に優れたハイブリッドフレームを採用しました。マシンの歪みを抑えることで、長期に渡る安定性を実現しています。

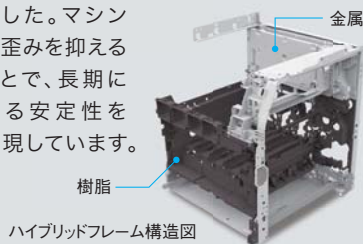

③ 針なしステープル(オプション)*1

針なしステープル(最大5枚)*2をフィニッシャー(オプション)に搭載。針を使用しないため、かさばらずきれいに仕上がり、廃棄時の分別も不要です。

針なしステープル綴じイメージ

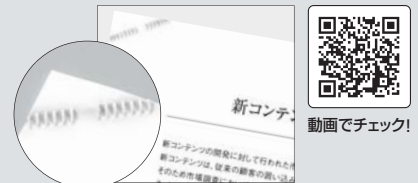

*1 MX-FN27 N, FN30 N, FN31 N。

*2 64g/m²以下の場合。

④ マニュアルステープル(オプション)*

コピーやスキャン後の原稿や出力物を、その場ですぐに綴じられるマニュアルステープルをフィニッシャー(オプション)に搭載。席に戻ってステープルをし直す必要がありません。



自動または手動でステープルが可能

*MX-FN27 N, FN30 N, FN31 N。

用紙の取り出しやすさに配慮

センター排紙&ジョブセパレーター

標準で上段100枚*、下段250枚*で仕分けできます。オプションの外付けフィニッシャーを付けてもジョブセパレーターを装着でき、胴内排紙(100枚*)が可能。また、オプションの右排紙トレイと合わせれば、異なるジョブを最大4つの排紙先に分けられます。



*64g/m²の場合。

仕上げ処理を効率化する

サドルフィニッシャー(オプション)*

中とじされたパンフレットや提案書、リーフレットを簡単に作製できます。手間のかかるステープル止めや中折りの作業を自動化でき、ビジネスの効率化がはかれます。



*MX-FN29 N, FN31 N。
●写真はMX-FN29 N装着時。

大量出力に対応

大容量給紙デスク・トレイ(オプション)*

独立閉閉式のため印刷中の用紙補給もできる2,900枚収納可能な大容量給紙デスクをご用意。また、A4サイズ用の紙を3,500枚セットできる大容量給紙トレイを装着することで、大量の連続出力に対応しています。



*MX-DE28 N, MX-LC17 N。

シンプルで快適な操作性を追求

高度な機能を直感的に使える10.1インチ大型タッチパネルを搭載。ひと目で用途を判別できるシンプルでわかりやすいアイコンデザインを採用し、ドラッグ&ドロップでホーム画面のカスタマイズもできるなど直感的な操作に対応しています。また、よく使う項目のみを表示し、かんたんでわかりやすい『シンプルモード』を搭載。業務の効率をサポートします。

より使いやすい
ユーザーインター
フェイス



動画でチェック!

よく使う機能のみをシンプルに表示



表示が大きく使いやすい機能がすぐわかる



設定もスムーズに



プレビューモードで仕上がりを確認して印刷できる※

まよわず使える
シンプル
モード

※プレビュー後、原稿の追加読み込みには対応していません。

USBメモリーからの操作も簡単に

ポップアップ表示・サムネイルプレビュー

USBメモリーを挿入するとスキャン・印刷の選択画面がポップアップ。さらに印刷時、サムネイルプレビューでファイル内容をイメージで見ることができ、まよわずスムーズな操作が可能です。



目的のファイル
にアクセス
しやすい

複数枚の写真を個別にファイル化

写真クロップ

複数枚の写真を一度にスキャンし、個別のデータとして保存可能。また、雑誌などの原稿から写真のみ切り出して保存することができます。



複数の領収書を個別にファイル化

マルチクロップ

原稿台に複数の原稿をセットし、自動的に切り出して個別にファイル化する機能を搭載。領収書などのファイリングを効率化できます。

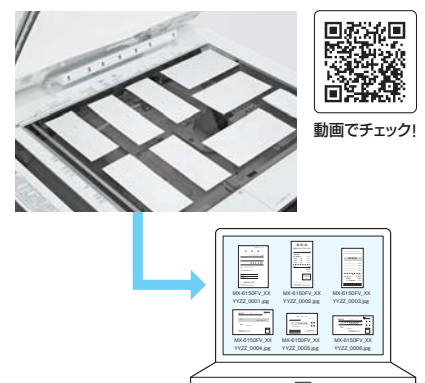

動画でチェック!

ワンタッチ
パネル復帰

1秒



スリープモードから高速復帰

原稿を原稿自動送り装置にセットするか液晶パネルにタッチするだけで、省エネモードから1秒でパネル復帰*。操作しているうちにすばやく定着復帰、出力可能な状態になります。

*復帰優先モード時のみ

大量の書類もすばやく取り込める

高速スキャン片面80枚/分

片面原稿や両面原稿を高速で読み取りができ、スキャン時間を短縮。紙の書類をスピーディーに電子化することで、効率的なオフィスのペーパーレス化に貢献します。



動画でチェック!

省エネ性を追求

定着システム

小型・薄肉加熱ローラーなどを採用した即熱定着システムを搭載しました。規定温度まですばやく到達することで、優れた省エネ性能を達成しています。

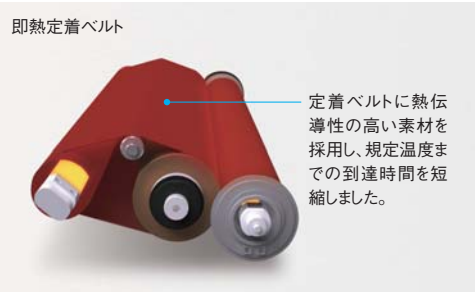

即熱定着ベルト

定着ベルトに熱伝導性の高い素材を採用し、規定温度までの到達時間を短縮しました。



動画でチェック!

モノクロ15秒のすばやい対応

高速ウォームアップ

モノクロ15秒/カラー27秒の高速ウォームアップを実現。従来機(MX-5140FN)と比較して待ち時間が短縮され、オフィスの効率化に貢献します。

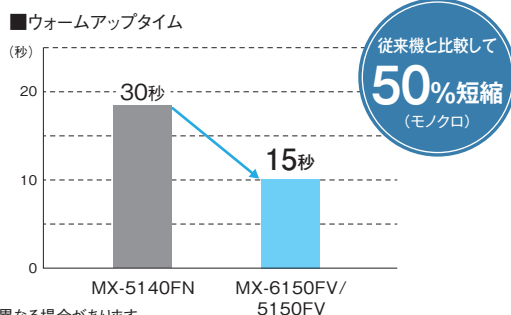

●環境により異なる場合があります。

出力を止めずにトナーを交換

コンティニュアスラン

出力途中でトナーが切れても、資料や企画書などの出力を止めることなくトナー交換をおこなうことができ、高いレベルの生産性を実現できます。



動画でチェック!

*QRコードは、スマートフォンやタブレット端末のバーコードリーダーで読みとってください。〈大量の原稿も素早くスキャン〉<http://www.sharp.co.jp/business/print/solution/mv/mvbox/b18.html> (即熱定着システム)<http://www.sharp.co.jp/business/print/solution/mv/mvbox/b27.html> (コンティニュアスラン)<http://www.sharp.co.jp/business/print/solution/mv/mvbox/b22.html> (トナー交換を簡単に)<http://www.sharp.co.jp/business/print/solution/mv/mvbox/b02.html>

求めたのは、やさしいオフィス

オフィスに
とけこむ
静音化設計



作動音を抑えてオフィス環境に配慮

低騒音ブラシレスモーターや低騒音駆動ユニットを搭載。また、音漏れを防止するために、キャビネットの開口面積を削減するなど、数多くの静音化設計を採用。当該機MX-5150FV(動作時7.4B)^{※1}は従来機MX-5140FN(動作時7.6B)^{※1}と比較して、作動音を約36%^{※2}削減しました。静かで快適なオフィス環境を守ります。

※1 ISO 7779に基づく測定、およびISO 9296に基づく表示による、作動時 L_{WAd} 。従来機はMX-DE23、MX-FN11、MX-RB20装着時、当該機はMX-DE27 N、MX-FN29 N、MX-RB25 N装着時。

※2 従来機および当該機の作動時 L_{WAd} (表示A特性音響パワーレベル)をパワー値に換算($10^{\frac{L_{WAd}}{10}}$)して比較。

国際規格に準拠した安心と信頼の抗菌効果

SIAA認証抗菌シート

SIAA(抗菌製品技術協議会)基準に適合した抗菌パネルを標準搭載。タッチパネル部に無機抗菌剤を練り込んだフィルムを採用しており、快適にお使いいただけます。



●SIAAマークはISO22196法により評価された結果に基づき、抗菌製品技術協議会ガイドラインで品質管理・情報公開された製品に表示されています。

トナー交換を簡単に

トナーカートリッジ自動排出機構

トナーがなくなるとトナーカートリッジが自動的に押し出されます。使い終わった色のトナーカートリッジの交換のしやすさにも工夫をしています。



使い終わった色のトナーカートリッジが自動的に押し出されます。

動画でチェック!

使っていない時は自動で節電状態に

オートパワーシャットオフ

未使用時は、自動的にスリープモードに移行。スリープモードに移行する際は、確認メッセージが表示されるなど使いやすさにも配慮しています。

Fax/ネットワーク待機時の消費電力1Wを実現

省エネモード搭載

状況に合わせて自動的にON/OFF

電源ON/OFFスケジュール機能

電源のON/OFFを自動的に制御できます。昼休みや就業後には電源をOFFにして消し忘れを防止するなど節電に役立ちます。

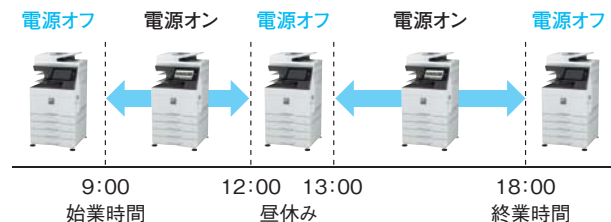

消費電力を抑える省エネスキャン機能

エコスキャン機能

イメージ送信やスキャン保存など、印刷を伴わない場合は定着オフ(紙にトナーを定着させるための加熱をしない)にしたままジョブを実行。消費電力の削減が可能です。

消費電力を抑えてコストを低減

優れたTEC値[※]

ウォームアップタイムの短縮やLED光源の採用など、数多くの節電技術を搭載。オフィスのコスト削減をサポートします。



※TEC値とは「Typical Electricity Consumption」の略。国際エネルギースタープログラムで定められた測定方法による数値です。

- 国際エネルギースタープログラムに適合
- エコマーク認定商品
- グリーン購入法基準に適合
- 電子マニュアルを採用
- 環境に配慮した素材を使用
- 欧州RoHS規制に対応



エコマーク商品
省エネ・3R設計
15 155 037
シャープ株式会社



つながることで変わる、新しいワークスタイル

さまざまなクラウドサービスへ接続

3swab[®] Sharpdesk Online[®]をはじめ、各種クラウドサービスにも対応。複合機から直接クラウドサービスへ接続、スキャンデータのアップロードや保存されたデータのプリントなど、ビジネスの幅がひろがります。また、シングルサインオンに対応しているため、各種サービスへのアクセスの際に、最初の一度のみ認証情報を入力し、以降は最初の認証情報を利用するため、入力の手間を省くことができます。



動画でチェック！

Googleが提供する
オンラインストレージサービスMicrosoft[®]が提供する
オンラインストレージサービスMicrosoft[®]が提供する
クラウド型グループウェアBox社が提供する
オンラインストレージサービスシャープマーケティングジャパン株式会社
ビジネスソリューション社が提供する
法人向けクラウドサービス3swab[®] Sharpdesk Online[®]●ご利用には別途法人契約が必要です。
詳細につきましては、担当セールスにおたずねください。アイコンを
選んで
ワンタッチで
カンタン接続●詳細につきましては、
担当セールスにおたず
ねください。

サーバーレスでどの複合機からも出力可能

プリントリリース機能

標準搭載のプリントリリース機能により、親機に見立てた複合機に印刷データを送信し保存することで、同一ネットワーク上の子機に設定されたどの複合機からでも印刷ができます。また、本人がログインし印刷指示するまでプリントされないため、出力用紙の取り忘れや放置による情報漏えいを抑止します。さらに、印刷したいデータを選択して印刷できるので、誤った印刷も抑えられます。



動画でチェック！

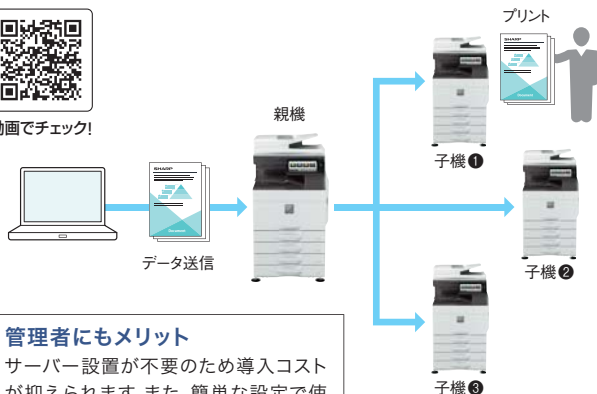

管理者にもメリット

サーバー設置が不要のため導入コストが抑えられます。また、簡単な設定で使用でき、管理者の手間を削減できます。

●親機に接続する子機の台数には制限があります。詳細は担当セールスにおたずねください。

ネットワーク環境に手軽に接続

無線LAN標準装備

無線LAN機能を搭載したパソコン、スマートフォンやタブレット端末から接続可能。データを簡単に出力できます。

■無線LANインフラストラクチャーモード

イントラネットに接続されたアクセス
ポイントを通じて、デジタル複合機と
接続。●無線LANアクセスポイント(無線
LANルーターなど)が別途必要です。

■無線LANアクセスポイントモード

イントラネットに有線接続されたデジタル
複合機がアクセスポイントとなることで、
スマートフォンやタブレット端末と複合機を
直接接続。

有線LAN接続

●複合機を経由して外部ネットワークと接続はできません。最大同時接続台数は5台です。

メールサービスとの連携を強化

Gmail連携 & Exchange連携[※]

別途メールサーバーを設定することなく、普段お使いのメールサービスのアカウントを利用して、スキャンしたデータをE-mail送信できます。

※連携サーバー: Exchange Server 2010/2013, Exchange Online。

モバイル端末からの多様な印刷に対応

モバイル端末と複合機がかんたんに連携可能。
スキャンした文書をモバイル端末に取り込んだり、モバイル端末から
文書や写真を印刷するなど、データの利用範囲が広がります。



動画でチェック!



PRINT SCAN



■Sharpdesk Mobile®

NFCにかざしたりQRコードを読み取ることで、モバイル端末と簡単に連携。
パソコンなしでもスキャンした資料をスマートフォンに取り込んだり、
出先で撮った写真をプリントするなど多彩に活用できます。

- 対応端末と対応OS、また詳細につきましては、下記Webサイトをご確認ください。
http://www.sharp.co.jp/business/print/solution/mobile/sharpdesk_m.html
- NFCリーダーライターの詳細については担当セールスにおたずねください。

■Sharp Print Service Plugin

Android™4.4から導入された標準の印刷方式に対応しています。

- 対応端末と対応OS、また詳細につきましては、下記Webサイトをご確認ください。
<http://www.sharp.co.jp/business/print/solution/mobile/spsplugin/>

Google クラウド プリント

端末からインターネット経由での印刷を可能にします。

AirPrint

Apple社製デバイスからメールやウェブページ、
写真などを当社複合機に直接印刷できます。



Microsoft® Office文書のダイレクト印刷が可能

オフィスダイレクトプリント(オプション)※

パソコンを介さずにOfficeファイルを直接印刷
することができます。タブレット端末で受け取っ
たPowerPoint®の企画書やクラウド上に保存
されたWordの文書を簡単に出力でき、オフィスの
効率化が図れます。



動画でチェック!

DIRECTOffice™

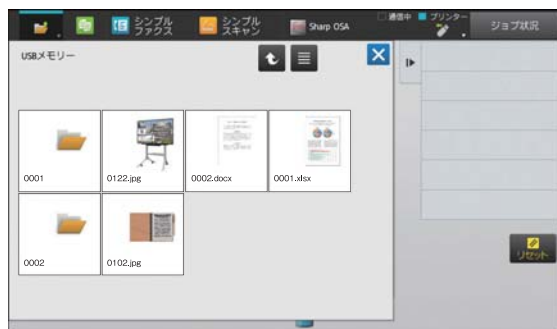

- ※オプションのダイレクトプリント拡張キット (MX-PU10) が必要です。
- Microsoft Word, Excel®, PowerPoint®の文書フォーマットOffice Open XML (docx, xlsx, pptx)に対応しています。
- 印刷結果がパソコンの画面に表示されるものと異なる場合があります。
- Microsoft Word, Excel®, PowerPoint®ファイルのダイレクト印刷にはDirectOffice™のソフトウェアを使用しています。

パソコンやモバイル端末からの遠隔操作に対応

リモートオペレーション機能

操作パネルで行うのと同じ操作が、パソコンやモバイル端末など
で離れた場所からも行えます。

- リモートオペレーションパネルを利用するには別途ソフトウェアが必要です。 ●同時に2台以上のPCからのアクセスはできません。 ●お使いのネットワーク環境・アプリケーションによっては接続できない場合がありますので、詳しくは担当セールスにおたずねください。

アプリケーションと連携して効率化



Sharp OSA®

Sharp OSA® (Open Systems Architecture) により、複合機
の機能とアプリケーションソフトを連携し、入力から処理、出力と
いった一連の作業を自動化することで、業務効率が高まります。

情報を統合的にファイリング

SharpFiling® (シャープファイリング) ※

- ※SharpFiling® 5ライセンスキット (MX-UF5) が必要です。スキャンングデータを取り込む場合は、ネットワークスキャナーツール Lite が必要です。
- SharpFiling® につきましては、オフィスソリューションWebサイトでもご紹介しています。また、ネットワークスキャナーツールLiteのダウンロードも行えます。
(<http://www.sharp.co.jp/business/print/>)

効率的なドキュメントマネージメントを実現

Sharpdesk® (シャープデスク) ※

- ※Sharpdesk® 5ライセンスキット (MX-USX5) が必要です。

高度なセキュリティ機能。大切な情報をしっかり守る。

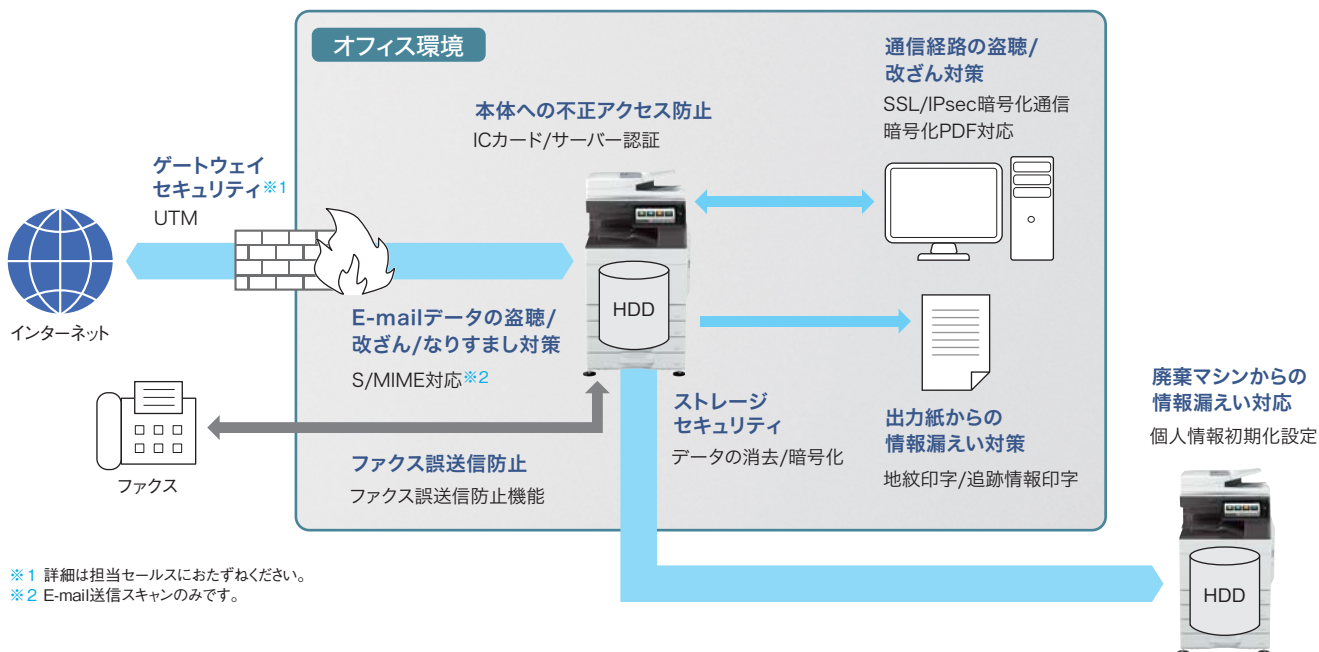

複合機からの情報漏えいを防ぐ

電子データ暗号化&自動消去

本体ハードディスクやメモリーに蓄積されたデータは、暗号化して保存。出力後や送信後は、自動的にデータを消去します。



※当機能の設定につきましては、担当セールスにおたずねください。

多数のユーザー対応が簡単にできる

ICカード/サーバー認証

ICカードによる認証機能※、LDAPやActive Directoryなど外部のサーバーと連携した認証機能にも対応。複数台の一括管理や多数のユーザー対応も可能です。

※オプションのICカードリーダーライター (MX-EC13 N) が必要です。

●ICカードリーダーライター (MX-EC13 N) 接続時は、下記ICカードが使用できます。

FeliCa®	MIFARE®	ELWISE®	eLWISE®
IDm/SSFC/ユーザーエリア	UID	カードシリアルID	.com-ID

情報の持ち出しを防止する

追跡情報印字

印刷された日時やログイン情報をページに記載可能。万一の情報漏洩時、いつ、どの複合機で、誰が出力したものが追跡できます。

その他のセキュリティ機能

- パスワードで守る 受信データホールド/プリントホールド
- データ送受信を暗号化する SSL通信/IPsec
- 情報の持ち出しを防止する 追跡情報印字
- 不正なアクセスを制限する IPアドレス/MACアドレスフィルタリング
- 不正を防止する ドキュメントコントロール機能※
- ※オプションのデータセキュリティキット (MX-FR51U) が必要です。

*QRコードは、スマートフォンやタブレット端末のバーコードリーダーで読みとってください。〈地紋印字機能〉<http://www.sharp.co.jp/business/print/solution/mv/mvbox/b20.html> 〈高画質出力〉<http://www.sharp.co.jp/business>

E-mailの安全性を高める

S/MIME対応 (E-mail送信スキャンのみ対応)

E-mailの暗号化/電子署名に対応。暗号方式を使ったメッセージ送信により情報漏洩を防止します。また、送信者のなりすましやメール内容が改ざんされることなどを防ぎます。

不正コピーを抑止する

地紋印字機能

不正コピーを抑止したい文書を地紋コピー/プリント機能で出力。再コピー時に文書の背景に模様や指定の文字を浮かび上がらせて印刷でき、機密情報や個人情報の不正コピーを抑止する効果があります。



動画でチェック!

簡単ログインと高度なセキュリティ

Active Directory 連携

複合機をActive Directoryと連携させることで、PCと同じようにログイン時の認証情報を使ってアクセス可能。高度なセキュリティを保ちながら、ワンタッチでログインできます。

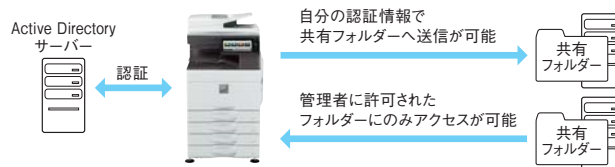

より高度なセキュリティを実現する

データセキュリティキット (オプション)

オプションのデータセキュリティキット (MX-FR51U) を装着することにより、より強固なセキュリティを実現することが可能です。

●詳しくは担当セールスにおたずねください。



高画質

鮮やかな色合いも繊細なラインも美しく。

より豊かな色彩へ

Mycrostonナークリスタル®

すばやく溶ける樹脂を採用し、低温定着を可能にしました。消費電力の削減に貢献するとともに、『Mycrostonナークリスタル®』に最適なカラープロファイルや、スクリーンの開発によりすぐれた色の再現性を実現しました。

徹底した画質制御でいつでもキレイに

安定した高画質出力

現像剤を長持ちさせ画質を維持するデベロッパリフレッシュシステムを搭載。また新規アルゴリズムによる多角的な自動エンジン制御を開発。印刷時のパフォーマンス低下を抑えると共に、安定した高画質を実現します。

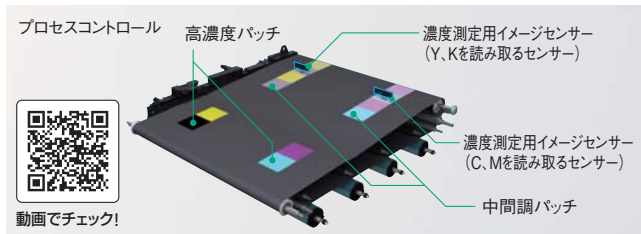

さまざまな原稿に対しても自在に調整

多彩な画質調整機能

感覚的に好みの画質に調整できる「簡易画質調整機能」をはじめとした充実した調整機能を搭載。また、線幅などの自在な調整も可能。表現しづらいグラフ入りの資料などもくっきり美しく印刷できます。

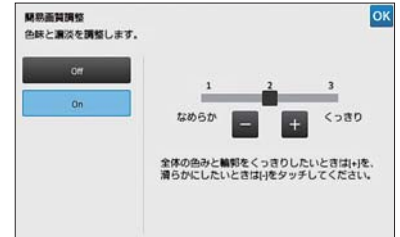

原稿種類を自動判別

マジカルビューⅢ

写真や文字などの構成要素から原稿の種別を自動で認識し、適した原稿モードに設定されます。下地に色の付いた文字も、不要な下地だけを消去。また、複数ページの書類は各ページごとに最適化して出力します。



動画でチェック!

- 用紙に下地色のあるものを原稿にした場合には、下地色をとばします。*
- *下地の色や原稿の種類によっては下地色をとばさない場合があります。



ユニバーサルデザイン

見やすく、つかいやすく。ユニバーサルデザインで支える。

用紙がくっきり見える配色

見やすい排紙トレイ

見やすさに配慮し、濃い配色の排紙トレイ部を採用。コントラストをはっきりさせることで、用紙の視認性を高めました。



タブレットや原稿が置ける

ユーティリティテーブル(オプション)

原稿台の横に便利なユーティリティテーブル(MX-UT10)を設置。原稿やタブレット端末が置けるなど、優れたユーザビリティを追求しています。



24言語に対応したタッチパネル表示

多言語表示

グローバルにお使いいただけるよう、タッチパネルの表示は24言語に対応。使用環境に応じてホーム画面より2ステップで簡単に切り替えられます。



言語選択表示

原稿セットをLEDでお知らせ

状態表示LEDのアクセシビリティモード

原稿送り装置に原稿をセットするとLEDが点灯。車椅子ユーザーや低身長の方の業務をサポート。また、離れた場所からでもマシンの状態が確認でき、用紙切れやファクス受信をお知らせします。



原稿送り装置に原稿がセットされると点灯
ファクス受信時に用紙を取り除くまで点滅

用紙切れなどの際は赤く点滅

速く、美しく。高度な処理まで簡単に自動化できる。

カラーかモノクロかを判別

原稿自動判別

カラーとモノクロ原稿が混在していても、自動的にカラーかモノクロかを判別して出力。原稿を分けてコピーする手間が減らせます。

異なるサイズの原稿を検知

混在原稿自動検知

サイズの異なる原稿をセットした場合、サイズに合わせた用紙で出力可能。また、同一の用紙サイズに拡大縮小することもできます。

作業の手間を効率化

カードスキャン

免許証など、各種カードの表裏を1枚の用紙にコピー。手間が省けるばかりでなく、用紙の節約にもつながります。

その他のコピー機能

- | | | | | | |
|---------------------------------|------------------------------------|--|------------------------------------|------------------------------------|--|
| <input type="checkbox"/> 縦横独立変倍 | <input type="checkbox"/> 白紙飛ばし | <input type="checkbox"/> 回転コピー | <input type="checkbox"/> リピートレイアウト | <input type="checkbox"/> インデックスコピー | <input type="checkbox"/> 大量原稿モード |
| <input type="checkbox"/> 移動コピー | <input type="checkbox"/> センタリング | <input type="checkbox"/> とじしるコピー | <input type="checkbox"/> ポスター | <input type="checkbox"/> 原稿枚数カウント | <input type="checkbox"/> 試しコピー |
| <input type="checkbox"/> 白黒反転 | <input type="checkbox"/> 表紙/合紙 | <input type="checkbox"/> 枠/センター/指定辺消去 | <input type="checkbox"/> 鏡像コピー | <input type="checkbox"/> 連結コピー | <input type="checkbox"/> ジョブプログラム(48件) |
| <input type="checkbox"/> 製本 | <input type="checkbox"/> OHPフィルム合紙 | <input type="checkbox"/> 印字メニュー(ページ/日付/スタンプ/文字/ウォーターマーク) | | | |

複数原稿を1枚にまとめて出力できる

ページ集約機能

複数の原稿を1枚の用紙に集約して出力することで、コストの削減に貢献します。

本の複製コピーが簡単に

ブック複製機能

ブック原稿をページ順に見開きでコピーするだけで、本の複製が完了。ページの順序を意識することなく簡単にコピーできます。

オリジナルの画像をプラス

カスタムイメージ

画像データを複合機に登録することで、コーポレートロゴなどを手軽に出力物に付加することができます。

PRINTER **プリンター**

美しく、多彩な用紙に。ビジネスに使えるクオリティ。



出力時の操作を簡単に

プリンタードライバー表示

ボタンを大きくしたり、メイン機能のみを表示したりすることで容易な操作を可能にしました。また、ドロップダウンリストを採用し、選択時の操作を簡単にできます。 ※Windows環境のみ。



動画でチェック!



多彩な用紙に出力が可能

各種メディア/長尺プリント対応※

クリアーホルダーや耐水性に優れたPOP用紙、厚紙(300g/m²)やSRA3サイズの内製紙、最長1,300mmの長尺プリントなど多彩な用紙に対応。パッケージやメニューの内製化も可能です。

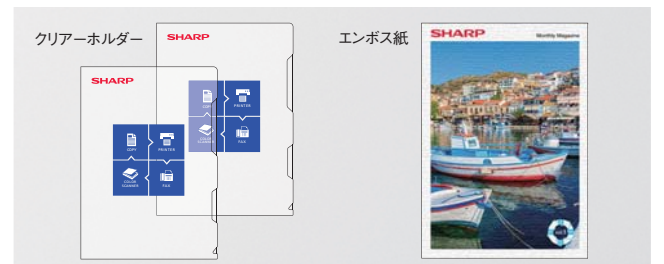

※手差しトレイから給紙。オプションの長尺用紙給紙トレイ(MX-LT10)もご用意しています。(推奨)
●ご利用の際は、担当セールスにおたずねください。

その他のプリント機能

- | | |
|---|---|
| <input type="checkbox"/> 高品位出力をサポートする Adobe®PostScript®3™ | <input type="checkbox"/> 情報をしっかり保護できる プリントホールド/親展プリント |
| <input type="checkbox"/> 複数枚(1~16枚)の原稿を1枚にまとめる 集約プリント | <input type="checkbox"/> 用紙コストを節約できる 両面プリント |
| <input type="checkbox"/> 用紙に合わせて拡大縮小する フィットページ機能 | <input type="checkbox"/> 「極秘」などの文字をすかして印字 |
- ※SPDLはSharp Printer Description Languageの略称です。

*QRコードは、スマートフォンやタブレット端末のバーコードリーダーで読みとってください。〈プリンタードライバー〉<http://www.sharp.co.jp/business/print/solution/mv/mvbox/b10.html> 〈多彩な印刷①〉<http://www.sharp.co.jp/business/print/solution/mv/mvbox/b08.html> 〈エンボス紙対応〉<http://www.sharp.co.jp/business/print/solution/mv/mvbox/b31.html> 〈ファクス受信データの自動転送〉<http://www.sharp.co.jp/business/print/solution/mv/mvbox/b31.html>

毎分80枚で高速スキャン。カラー文書をすばやく電子化。

スキャンデータを多彩に送信できる

多彩な送信機能

スキャンしたデータを添付ファイルとしてE-mail送信。また、本体内のハードディスクに保存して、パソコンから閲覧/ダウンロードすることもできます。



※指定したパソコンへ直接送信するには、ネットワークスキャナーツールLiteのインストールが必要です。
●ネットワークスキャナーツールLiteはオフィスソリューションWebサイトよりダウンロードできます。
(<http://www.sharp.co.jp/business/print/>)

スキャンしたデータのURLのみを相手先に送信

保存先のリンクを送信

E-mail送信時に、本体ハードディスクにデータを保存し、保存先のURLのみをメールで送信。メールサーバーの負荷を軽減できます。

ドキュメントファイリング

読み込んだ画像を本体のハードディスクに保存可能。必要な時に呼び出して印刷・送信でき、作業の効率アップが図れます。

■ 再印刷をすばやくできる一時保存フォルダー

コピーやプリントのデータをハードディスクの一時保存フォルダーに保存可能。ファイルを指定するだけで素早く再印刷できます。

■ わかりやすく管理できる各種フォルダー

保存データにユーザー名やパスワードをつけて保管可能。また、ユーザーごとにフォルダーが作成でき、情報の共有化が図れます。

■ ファイルの結合も可能

ドキュメントファイリングされた複数のファイルを結合可能。資料のまとめや分割が簡単に行え、データを有効に活用できます。

その他のスキャナー機能

- LDAP対応アドレス帳 ファイルに作成日時や作成者情報を添付できる ドロップアウトカラー※ ※E-mail/FTP/共有フォルダー /Desktop送信に使える機能です。



ファクス



受信データを多彩に活用。コストの削減にも貢献できる。

受信データを転送できる

多彩な転送機能

ファクスやインターネットFaxのデータを、TIFFやPDFデータに変換し、指定した共有フォルダーやE-mailなどに転送できます。

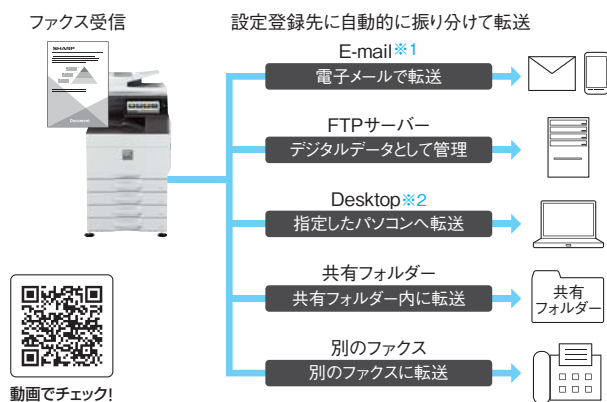

動画でチェック!

※1 携帯電話にE-mail転送する際は、受信データを常にプリントするに設定してください。また、データのバックアップ用に他の宛先に対して送信を指定してください。
※2 ネットワークスキャナーツールLiteのインストールが必要です。
●ネットワークスキャナーツールLiteはオフィスソリューションWebサイトよりダウンロードできます。
(<http://www.sharp.co.jp/business/print/>)

受信データに多様な操作が可能

受信データプレビュー / 保存 / 転送

ファクス受信データをプリントせず、一旦、メモリーに保存。プリント前に印字内容を確認する、本体内蔵のハードディスクに保存して再利用、PCにデータを転送するといった多彩な操作が可能です。

パソコンで確認できる

受信データの自動保存

ファクス受信データを、一旦、本体のハードディスクに自動保存。PDF等のファイルとしてパソコンで確認できます。また必要に応じて印刷するなど多彩にデータを活用できます。

通信コストを節約できる

インターネットFax対応※

E-mail環境を利用してインターネットFaxが可能。電話回線によるファクス通信と比べて、通信コストを節約することができます。

※オプションのインターネットファクス拡張キット (MX-FWX1) が必要です。

その他のファクス機能

- 1度の操作で500件に送信 順次同報送信 2,000件を簡単に検索 ワンタッチアドレス帳 ファクス環境を効率化 3回線までの増設が可能※
 ファクスセキュリティ FASEC 1に適合 ●電話番号/アドレスの最大登録件数は6,000件。 ※3回線増設時はオプションの回線増設キット (MX-FL12) が2台必要です。

本体

フィニッシャー (50枚綴じ)※1
MX-FN28 N
希望小売価格 240,000円+税

サドルフィニッシャー (50枚綴じ)※1
MX-FN29 N
希望小売価格 290,000円+税

パンチユニット (FN28 N, 29 N用)
MX-PN15A
希望小売価格 70,000円+税

フィニッシャー (65枚綴じ)※1
MX-FN30 N
希望小売価格 400,000円+税

サドルフィニッシャー (65枚綴じ)※1
MX-FN31 N
希望小売価格 570,000円+税

パンチユニット (FN30 N, 31 N用)
MX-PN16A
希望小売価格 70,000円+税

フィニッシャー MX-FN27 N
希望小売価格 150,000円+税

パンチユニット (FN27 N用)
MX-PN14A
希望小売価格 70,000円+税

ハンドセット※2
MX-HNX1
希望小売価格 10,000円+税

ユーティリティテーブル※3
MX-UT10
希望小売価格 10,000円+税

右排紙トレイユニット
MX-TR19 N
希望小売価格 10,000円+税

長尺用紙給紙トレイ
MX-LT10
希望小売価格 20,000円+税

大容量給紙トレイ (A4)※4
MX-LC17 N
希望小売価格 150,000円+税

中継ユニット
MX-RB25 N
希望小売価格 40,000円+税

1段給紙デスク (小)※5
MX-DE29 N
希望小売価格 150,000円+税

1段給紙デスク
MX-DE25 N
希望小売価格 150,000円+税

2段給紙デスク
MX-DE26 N
希望小売価格 250,000円+税

3段給紙デスク
MX-DE27 N
希望小売価格 300,000円+税

大容量給紙デスク
MX-DE28 N
希望小売価格 380,000円+税

※1 オプションの給紙デスク (MX-DE25 N, DE26 N, DE27 N, DE28 N) のいずれかと中継ユニット (MX-RB25 N) が必要です。
 ※2 ユーティリティテーブル (MX-UT10) と同時使用はできません。
 ※3 ハンドセット (MX-HNX1) と同時使用はできません。
 ※4 オプションの給紙デスク (MX-DE25 N, DE26 N, DE27 N, DE28 N) のいずれかの装着が必要です。
 ※5 MX-DE29 N 装着時はMX-FN28 N, FN29 N, FN30 N, FN31 N, LC17 Nを装着できません。

ダイレクトプリント拡張キット	MX-PU10	希望小売価格	70,000円+税	SharpFiling®5ライセンスキット	MX-UFX5	希望小売価格	60,000円+税
バーコード用フォントキット	MX-PF10	希望小売価格	60,000円+税	SharpFiling®追加1ライセンスキット※2	MX-UFX1A	希望小売価格	15,000円+税
漢字フォントキット	MX-PF11	希望小売価格	60,000円+税	データセキュリティキット	MX-FR51U	希望小売価格	153,000円+税
回線増設キット (2回線/3回線)※1	MX-FL12	希望小売価格	100,000円+税	ICカードリーダーライター (非接触)	MX-EC13 N	希望小売価格	115,000円+税
済スタンプユニット	AR-SU1	希望小売価格	10,000円+税	SharpAccountant Lite®1ライセンスキット※3	MX-AKX3	希望小売価格	100,000円+税
スタンプカートリッジ	AR-SV1	希望小売価格	3,500円+税	ステープルカートリッジ (FN27 N, 28 N用 約5,000本×3個)	MX-SCX1	希望小売価格	7,500円+税
インターネットファクス拡張キット	MX-FWX1	希望小売価格	30,000円+税	ステープルカートリッジ (FN29 N用 約5,000本×3個)※4	AR-SC2	希望小売価格	7,500円+税
スキャナー機能拡張キット	MX-EB11	希望小売価格	120,000円+税	ステープルカートリッジ (FN30 N, 31 N用 約5,000本×3個)	MX-SC11	希望小売価格	9,000円+税
アプリケーション拡張キット	MX-AMX1	希望小売価格	60,000円+税	ステープルカートリッジ (FN31 N用 約2,000本×4個)※5	MX-SC12	希望小売価格	7,000円+税
Sharpdesk®5ライセンスキット	MX-USX5	希望小売価格	36,000円+税				

※1 3回線増設時は回線増設キットが2台必要となります。※2 この商品をご利用になる場合はSharpFiling®5ライセンスキット (MX-UFX5) が必要です。※3 2018年1月対応予定。※4 コーナー/中とじ用。※5 中とじ用。

■ サドルフィニッシャー				■ フィニッシャー					
名称	サドルフィニッシャー (MX-FN31 N)			フィニッシャー (MX-FN30 N)		フィニッシャー (MX-FN27 N)			
用紙サイズ	用紙サイズ: 本体給紙仕様準ずる 紙厚: 55~300g/m ²			用紙サイズ: 本体給紙仕様準ずる 紙厚: 55~300g/m ²		用紙サイズ: 本体給紙仕様準ずる 紙厚: 55~300g/m ²			
トレイ容量 (64g/m ²)	フィニッシャー	ノンステープル	SRA3/A3W/SRA4/A3/B4/A4R/B5R/A5/A5R: 1,500枚 A4/B5: 3,000枚	フィニッシャー	ノンステープル	SRA3/A3W/SRA4/A3/B4/A4R/B5R/A5/A5R: 1,500枚 A4/B5: 3,000枚	フィニッシャー	ノンステープル	SRA3/A3W/SRA4/A3/B4: 250枚 A4/A4R/B5/B5R/A5/A5R: 500枚
	フィニッシャー	オフセット	A3/B4/A4R: 1,500枚 A4/B5: 3,000枚	フィニッシャー	オフセット	A3/B4/A4R: 1,500枚 A4/B5: 3,000枚	フィニッシャー	オフセット	A3/B4: 250枚 A4/A4R/B5: 500枚
	フィニッシャー	ステープル	A3/B4/A4R: 100部または1,500枚 A4/B5: 200部または3,000枚	フィニッシャー	ステープル	A3/B4/A4R: 100部または1,500枚 A4/B5: 200部または3,000枚	フィニッシャー	ステープル	A3/B4: 30部または250枚 A4/A4R/B5: 30部または500枚
	フィニッシャー	針なしステープル	A3: 100部 A4: 200部	フィニッシャー	針なしステープル	A3: 100部 A4: 200部	フィニッシャー	針なしステープル	A3/B4/A4/B5: 30部
	トップトレイ	SRA3/A3W/SRA4/A3/B4/A4R/B5R: 125枚 A4/B5/A5/A5R: 250枚	フィニッシャー	トップトレイ	SRA3/A3W/SRA4/A3/B4/A4R/B5R: 125枚 A4/B5/A5/A5R: 250枚				
	サドルスティッチトレイ	25部 (1~5枚)、15部 (6~10枚)、10部 (11~20枚)							
ステープル枚数	ステープル	最大65枚 (A4/B5)※1、最大30枚 (A3/B4/A4R)	ステープル	最大65枚 (A4/B5)※1、最大30枚 (A3/B4/A4R)	ステープル	最大50枚 (A4/B5)※2、最大30枚 (A3/B4)			
	針なしステープル	最大5枚 (A3/A4)※3	針なしステープル	最大5枚 (A3/A4)※3	針なしステープル	最大5枚 (A3/B4/A4/B5)※3			
ステープル位置	マニュアルステープル	紙厚9mm以下※4	マニュアルステープル	紙厚9mm以下※4	マニュアルステープル	紙厚4mm以下※5			
	ステープル	手前1カ所、奥1カ所、中央2カ所	ステープル	手前1カ所、奥1カ所、中央2カ所	ステープル	手前1カ所、奥1カ所、中央2カ所			
	針なしステープル	奥1カ所	針なしステープル	奥1カ所	針なしステープル	奥1カ所			
	マニュアルステープル	1カ所	マニュアルステープル	1カ所	マニュアルステープル	1カ所			
中とじ/中折り	最大とじ枚数: 中とじ: 20枚 (19枚 (80g/m ²) + 1枚 (256g/m ²)) 中折り: 最大3枚※6 用紙サイズ: A3W, A3, B4, A4R 紙厚: 55~256g/m ²			-		-			
電源	本体より供給			本体より供給		本体より供給			
大きさ	排紙トレイ収納時: 幅533×奥行623×高さ986mm 排紙トレイ引き出し時: 幅635×奥行623×高さ1,049mm			排紙トレイ収納時: 幅533×奥行623×高さ986mm 排紙トレイ引き出し時: 幅635×奥行623×高さ1,049mm		排紙トレイ収納時: 幅534×奥行525×高さ202mm 排紙トレイ引き出し時: 幅669×奥行525×高さ202mm			
	約54kg			約31kg		約12kg			

■ パンチユニット							
名称	パンチユニット (MX-PN14A) (フィニッシャー: MX-FN27 N用)		パンチユニット (MX-PN15A) (フィニッシャー: MX-FN28 N, 29 N用)		パンチユニット (MX-PN16A) (フィニッシャー: MX-FN30 N, 31 N用)		
パンチ可能用紙サイズ※7	A3~B5R	パンチ穴数	2穴	A3~B5R	パンチ穴数	2穴	
電源	本体より供給	質量	約2.7kg	本体より供給	質量	約1.7kg	
		質量	約2.7kg	本体より供給	質量	約2.5kg	

※1 63枚 (90g/m²) と表紙、裏表紙2枚 (300g/m²) まで可能。※2 48枚 (90g/m²) と表紙、裏表紙2枚 (300g/m²) まで可能。※3 64g/m² 以下の場合。※4 約65枚 (80g/m²)。※5 約45枚 (64g/m²)。※6 紙厚106~256g/m² の場合は1枚。※7 OHP等、特殊用紙は不可。

■ サドルフィニッシャー		■ フィニッシャー	
名称	サドルフィニッシャー (MX-FN29 N)	名称	フィニッシャー (MX-FN28 N)
用紙サイズ 使用可能用紙	用紙サイズ:本体給紙仕様にする 紙厚:55~300g/m ²	用紙サイズ 使用可能用紙	用紙サイズ:本体給紙仕様にする 紙厚:55~300g/m ²
トレイ容量 (64g/m ²)	ノンステープル SRA3/A3W/SRA4/A3/B4/A4R/B5/B5R/A5/A5R:500枚 A4:1,000枚	ノンステープル SRA3/A3W/SRA4/A3/B4/A4R/B5/B5R/A5/A5R:500枚 A4:1,000枚	
	オフセット A3W/A3/B4/A4R/B5/B5R/A5/A5R:500枚 A4:1,000枚	オフセット A3W/A3/B4/A4R/B5/B5R/A5/A5R:500枚 A4:1,000枚	
	ステープル A3W/A3/B4/A4R/B5/B5R:50部または500枚 A4:100部または1,000枚	ステープル A3W/A3/B4/A4R/B5/B5R:50部または500枚 A4:100部または1,000枚	
	トップトレイ SRA3/A3W/SRA4/A3/B4:50枚 A4/A4R/B5/B5R/A5/A5R:250枚	トップトレイ SRA3/A3W/SRA4/A3/B4:50枚 A4/A4R/B5/B5R/A5/A5R:250枚	
	サドルスティッチ トレイ 20部(1~5枚)、10部(6~10枚)、7部(11~15枚)	トップトレイ SRA3/A3W/SRA4/A3/B4:50枚 A4/A4R/B5/B5R/A5/A5R:250枚	
ステープル枚数	最大50枚(A4/A4R/B5/B5R)※1、最大30枚(A3/B4)	ステープル枚数	最大50枚(A4/A4R/B5/B5R)※1、最大30枚(A3/B4)
ステープル位置	手前1カ所、奥1カ所、中央2カ所	ステープル位置	手前1カ所、奥1カ所、中央2カ所
中とじ/中折り	最大とじ枚数:中とじ:15枚(14枚(80g/m ²)+1枚(220g/m ²)) 中折り:1枚 用紙サイズ:A3W、A3、B4、A4R、B5R 紙厚:55~220g/m ²	中とじ/中折り	—
電源	本体より供給	電源	本体より供給
大きさ	排紙トレイ収納時:幅575×奥行620×高さ986mm 排紙トレイ引き出し時:幅660×奥行620×高さ1,045mm	大きさ	排紙トレイ収納時:幅575×奥行620×高さ986mm 排紙トレイ引き出し時:幅660×奥行620×高さ1,045mm
質量	約41kg	質量	約26kg

■ 右排紙トレイユニット	
名称	右排紙トレイユニット(MX-TR19 N)
用紙サイズ 使用可能用紙	SRA3、SRA4、A3W~A5R、郵便はがき、 往復はがき、OHP、ラベル紙、厚紙、エンボス紙
トレイ容量	100枚
大きさ	幅494×奥行485×高さ111mm
質量	約1.6kg

■ 大容量給紙トレイ(A4)	
名称	大容量給紙トレイ(A4) (MX-LC17 N)
用紙サイズ 使用可能用紙	A4、B5 普通紙:60~105g/m ² 厚紙:106~220g/m ²
給紙容量 (64g/m ²)	3,500枚
電源	本体より供給
大きさ	幅375×奥行569×高さ448mm
質量	約21kg

※1 48枚(90g/m²)と表紙、裏表紙2枚(300g/m²)まで可能。

■ 1段給紙デスク		■ 1段給紙デスク(小)		■ 2段給紙デスク		■ 3段給紙デスク		■ 大容量給紙デスク	
名称	1段給紙デスク(MX-DE25 N)	名称	1段給紙デスク(MX-DE29 N)	名称	2段給紙デスク(MX-DE26 N)	名称	3段給紙デスク(MX-DE27 N)	名称	大容量給紙デスク(MX-DE28 N)
用紙サイズ 使用可能用紙	SRA3、SRA4、 A3W~A5R 普通紙:60~105g/m ² 厚紙:106~300g/m ²	用紙サイズ 使用可能用紙	SRA3、SRA4、 A3W~A5R 普通紙:60~105g/m ² 厚紙:106~300g/m ²	用紙サイズ 使用可能用紙	SRA3、SRA4、 A3W~A5R 普通紙:60~105g/m ² 厚紙:106~300g/m ²	用紙サイズ 使用可能用紙	SRA3、SRA4、 A3W~A5R 普通紙:60~105g/m ² 厚紙:106~300g/m ²	用紙サイズ 使用可能用紙	上段トレイ:SRA3、SRA4、A3W~A5R 普通紙:60~105g/m ² 厚紙:106~300g/m ² トレイ(左):A4 (右):A4、B5 普通紙:60~105g/m ²
給紙容量 (64g/m ²)	600枚×1	給紙容量 (64g/m ²)	600枚×1	給紙容量 (64g/m ²)	600枚×2	給紙容量 (64g/m ²)	600枚×3	給紙容量 (64g/m ²)	上段トレイ:600枚×1 トレイ(左):1,350枚 (右):950枚
電源	本体より供給	電源	本体より供給	電源	本体より供給	電源	本体より供給	電源	本体より供給
大きさ	幅583×奥行650×高さ400mm	大きさ	幅583×奥行650×高さ210mm	大きさ	幅583×奥行650×高さ400mm	大きさ	幅583×奥行650×高さ400mm	大きさ	幅583×奥行650×高さ400mm
質量	約19kg	質量	約13kg	質量	約21kg	質量	約26kg	質量	約31kg

■ コーティリティーテーブル	
名称	コーティリティーテーブル (MX-UT10)
大きさ	幅300×奥行420×高さ69mm
質量	約0.8kg

■ 無線LAN(内蔵型)(標準装備)	
準拠規格	無線LAN標準プロトコル IEEE802.11 n/g/b
伝送方式	OFDM方式(IEEE802.11n/g) DS-SS方式(IEEE802.11b)
周波数帯・チャンネル	IEEE802.11n/g/b:2.4GHz 11b(1~14ch)/11g/n(1~13ch)
データ転送速度 (規格値)※2	IEEE802.11n 最大150Mbps/IEEE802.11g 最大54Mbps/ IEEE802.11b 最大11Mbps
セキュリティ	WEP、WPA/WPA2-mixed PSK、WPA/WPA2-mixed EAP※3、 WPA2 PSK、WPA2 EAP※3

▶ 現品表示の意味 本製品と梱包箱には、以下に示す現品表示が記載されています。

(1) 2.4 : 2.4GHz帯で使用する、無線設備を表しています。
 (2) DS/OF : 変調方式がDS-SS方式およびOFDM方式であることを示しています。
 (3) 4 : 想定される干渉距離が40m以下であることを示しています。
 (4) ■■■■ : 2.400MHz~2.483.5MHzの全体域を使用し、かつ移動体識別装置の帯域を回避可能であることを意味しています。

※2 表示の数値は無線LAN規格の理論上の最大値であり、実際のデータ転送速度を示すものではありません。※3 アクセスポイントモード時は使用不可。

■ 無線LANについて ●本製品は、電波法に基づく小電力データ通信システムの無線局の無線設備として、技術基準適合証明を受けています。したがって、本製品を使用するときに無線局の免許は必要ありません。また、日本国内のみ使用できます。●本製品は、技術基準適合証明を受けていますので、分解/改造をすると法律で罰せられることがあります。●利用環境について:無線LANが届く範囲は、遮蔽物の材質、設置場所、周囲の電波による影響やデータ転送速度など使用環境によって通信距離が短くなったり、通信できない場合があります。●電波干渉について:本製品は使用周波数帯は2.4GHz帯です。この周波数帯では、電子レンジ等の産業・科学・医療機器のほか、他同種無線局、工場の製造ライン等で使用される免許を要する移動体識別用構内無線局、免許を要しない特定小電力無線局、アマチュア無線局等(以下、「他の無線局」と略す。)が運用されています。●本製品の使用前に、近くに「他の無線局」が運用されていないことを確認してください。●万一、本製品と「他の無線局」との間に電波干渉が発生した場合は、速やかに本製品の使用チャンネルを変更するか、使用場所を変更するか、または本製品の運用を停止してください。●その他、本製品から「他の無線局」に対して電波干渉の事例が発生した場合など、何かお困りのことが起きたときは、最寄りのシャープお客様ご相談窓口までご連絡ください。お客様ご相談窓口のご連絡先については、マシン本体に付属の取扱説明書をご参照ください。

■ 無線LANをご使用時におけるセキュリティに関するご注意 無線LANでは、LANケーブルを使用する代わりに、電波を利用してパソコン等と無線親機間で情報のやり取りを行うため、電波が届く範囲であれば自由にLAN接続が可能な利点があります。その反面、電波はある範囲内であれば障害物(壁等)を越えてすべての場所に届くため、セキュリティに関する設定を行っていない場合、以下のような問題が発生する可能性があります。
 通信内容を盗み見られる 悪意ある第三者が電波を故意に傍受し、通信内容を盗み見られる可能性があります。●IDやパスワードまたは、クレジットカード番号の個人情報 ●メール内容など
 不正に侵入される 悪意ある第三者が、無断で個人や会社内のネットワークへアクセスし、下記の行為をされてしまう可能性があります。●個人情報や機密情報を取り出す(情報漏えい) ●特定の人物になりすまして通信し、不正な情報を流す(なりすまし) ●傍受した通信内容を書き換えて発信する(改ざん) ●コンピューターウイルスなどを流し、データやシステムを破壊する(破壊)など
 なお、無線LANの仕様上、特殊な方法によりセキュリティ設定が破られることもありますのでご理解の上、ご使用ください。

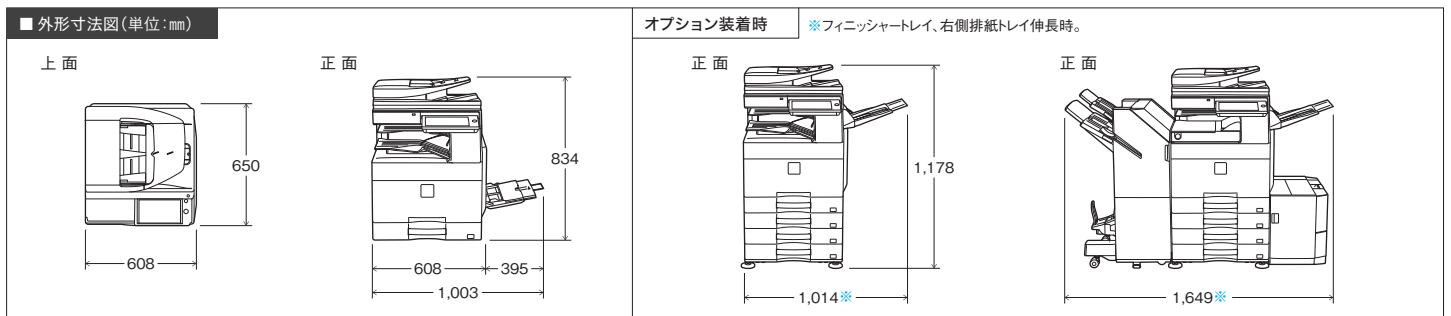

マシンの状態を遠隔で監視し、効率的なサービス&メンテナンスを実現。 SHARP POWERNET SYSTEM® シャープパワーネットシステム

デジタル複合機のサービスやメンテナンスをもっと効率化したい。そのために生まれたのがシャープパワーネットシステムです。通信環境を利用して、遠隔で稼働状況を監視。事前にトラブル内容を把握でき、素早い対応が可能です。また、安心してご利用いただけるよう、接続する通信方式にあわせて、適切なセキュリティ設定を実施しています。

お客様

- 定期的なマシン診断情報を取得することで故障を未然に抑止します。
- メンテナンスの時間が短縮できます。
- トナー切れなどのダウンタイムも短縮が図れます。

マシンの状況把握による的確な処置

- 定期的なマシンの情報を送信します。
 - 検針データ(各種カウンター情報)
 - マシン状態情報
 - 診断情報
- メンテナンスが発生した場合に送信されます。
 - サービスマンコール
 - メンテナンスコール
 - トナーアラート
 - 紙づまり

カウンター検針情報やトラブル情報などマシンの状況をセンターへ通知します。

シャープマーケティングジャパン(株) ビジネスソリューション社 販売店(サービス・メンテナンス)

カスタマーセンター

- リモートでお客様のマシンをしっかりとチェックします。
- トナーもタイミング良く供給できます。
- マシンの状況を把握しているため、対処もスピーディです。

フィールドサービス リモートサービス トナー配送サービス

※当システムは、お客様がスキャニング、プリント出力、コピーあるいはファILING等により複合機に保存したデータへアクセスできません。

シャープパワーネットシステムをご利用いただける機能は機種や環境により異なります。また、別途サービス契約が必要な場合がございます。詳しい内容につきましては、担当セールスにおたずねください。

基本仕様

コピー仕様	
形 式	デスクトップ
カラー対応	フルカラー
複写方式	レーザー静電複写機
解像度	読み取り モノクロ:600×600dpi、600×400dpi フルカラー:600×600dpi 書き込み 600×600dpi、9600dpi相当×600dpi、1200×1200dpi※1
階調	読み取り 256階調 / 書き込み 256階調相当
複写原稿	最大A3 / シート・ブック原稿
複写サイズ	SRA3(320×450mm) / A3ワイド(305×457mm)～A5R/SRA4 / 郵便はがき※2 / 往復はがき※2 / 封筒(長形3号・長形4号・洋形2号・洋形4号・角形2号・角形3号) 本体トレイ SRA3(320×450mm) / A3ワイド(305×457mm)～A5R/SRA4 / 郵便はがき※2 / 往復はがき※2 マルチ手差しトレイ SRA3(320×450mm) / A3ワイド(305×457mm)～A5R/SRA4 / 郵便はがき※2 / 往復はがき※2 / 封筒
	欠け幅 先端±1mm、後端2～5mm 左右端 合計±2mm
用紙タイプ	本体トレイ:普通紙、厚紙 手差しトレイ:普通紙、厚紙、薄紙、特殊紙 坪量:本体トレイ 60g/㎡～300g/㎡、手差しトレイ 55g/㎡～300g/㎡ ●使用条件、用紙種類によっては正しく印刷されない場合があります。●特殊紙(封筒、はがき、ラベル紙、光沢紙、エンボス紙、インテックス紙、OHP等)および坪量106g/㎡～300g/㎡の用紙をお使いになる際は、お買い上げ販売店または最寄りのシャープお客様相談窓口へお問い合わせください。
ウォームアップタイム	フルカラー:27秒 モノクロ:15秒 ●環境により異なる場合があります。
ファーストコピータイム	フルカラー:4.8秒※3 モノクロ:3.7秒※3 ●本機の状態により異なる場合があります。
連続複写速度※4 (シフト非動作時)	フルカラー/モノクロ A4・B5ヨコ A4・B5タテ B4 A3
	MX-6150FV 等倍時/縮小時/拡大時 61枚/分 37枚/分 31枚/分 27枚/分※5 MX-5150FV 等倍時/縮小時/拡大時 51枚/分 33枚/分 28枚/分 26枚/分
複写倍率	等倍1:1±0.8% 拡大115%、122%、141%、200%、400% 縮小25%、50%、70%、81%、86% スーム幅 25%～400%の範囲で1%ごとに376段階 両面原稿自動送り装置使用時は、25%～200%。
給紙方式 / 給紙容量	1トレイ方式(600枚)+マルチ手差しトレイ(100枚)=700枚 ●64g/㎡紙の場合。
最大給紙方式 / 最大給紙容量	1トレイ方式(600枚)+大容量給紙デスク(600枚+1,350枚+950枚)+ 大容量給紙トレイ(3,500枚)+マルチ手差しトレイ(100枚)=7,100枚 ●64g/㎡紙の場合。
連続複写	1～9,999枚
メモリー容量	標準5GB HDD 250GB ●1GBは10億バイトにて換算しています。実際のHDD容量は少なくなります。
電源	AC100V、15A(50Hz/60Hz共通) 最大消費電力 1.45kW以下(デスク等オプション含む)
エネルギー※6 消費効率	MX-6150FV:196kWh/年 区分:複合機b MX-5150FV:173kWh/年 区分:複合機b
大きさ	幅608×奥行650×高さ834mm 質 量 約84kg
機械占有寸法	幅1,003×奥行650mm(手差しトレイ伸長時)

※1 モノクロのみ。 ※2 日本郵便株式会社発行のはがきを郵便はがき/往復はがきと記載しています。 ※3 A4ヨコ送り
に給紙。 ※4 同一原稿の連続速度、画質安定化処理のために、出力を一時的に中断する場合があります。 ※5 モノクロ
は30枚/分。 ※6 省エネ法(平成25年3月1日付)で定められた測定方法による数値。

ファクス仕様	
適用回線※1	一般加入電話回線(PSTN)、ファクシミリ通信網(F-net)、自動機内回線(PBX)、PBダイヤルイン回線、モデムダイヤルイン回線
走査線密度	普通字 8dot/mm×3.85本/mm 小さな字 8dot/mm×7.7本/mm 精細 8dot/mm×15.4本/mm 高精細 16dot/mm×15.4本/mm
通信速度	スーパーG3:33.6kbps / G3:14.4kbps
符号化方式	MH、MR、MMR、JBIG
通信モード	スーパーG3 / G3
送信原稿サイズ	A3～A5(最大1,000mmまでの長尺原稿(片面/モノクロのみ)の送信が可能。)
記録紙サイズ	A3～A5
電送時間	2秒※2(当社A4標準原稿・普通字モード・スーパーG3(JBIG)送信時)
メモリー	1GB
認定番号	A15-0076005
備考	ワンタッチダイヤル※3:最大2,000件(ファクス・スキャナー・インターネットFax・グループ) グループダイヤル※3:1つのワンタッチダイヤルに最大500件登録可能、順次同報送信:最大500件

※1 お使いの電話回線によっては通信できない場合がありますので、詳しくは担当セールスにおたずねください。 ※2 ITU-T(国際電気通信連合)により、標準化されたスーパーG3ファクシミリ33.6kbps電送方式に準拠。A4判700
字程度の原稿を標準的画質(8×3.85本/mm)で高速モード(33.6kbps)送信時の速さです。これは画像情報のみの電
送速度で通信の制御時間は含まれておりません。なお、実際の送信時間は、原稿の内容、相手機種、回線の状態によ
って異なります。 ※3 ワンタッチダイヤル、グループダイヤルに登録可能な電話番号/アドレスの総件数は、6,000件まで。

■商品ご理解のために

■商品ご使用について ●当製品は日本国内仕様です。海外では使用できません。 ●本体希望小売価格には感光体、現像剤などの消耗品は含まれておりません。 ●製品改良のため、仕様および外觀の一部を予告なく変更することがあります。また、商品の色調は印刷のため
実物とは異なる場合もありますので、あらかじめご了承ください。 ●MX-6150FV/5150FVのご使用にあたっては、別途保守サービスの契約が必要となります。方式、料金等詳細については担当セールスにおたずねください。 ●当社はこのMX-6150FV/5150FVの補修用性能
部品を製品の製造切り後7年間保有しています。補修用性能部品とはその製品の機能を維持するために必要な部品です。 ●著作権の目的として著作物は、個人的な範囲で使用する以外は、複写することを禁じられています。 ●紙幣、有価証券、郵便切手などは、法
律によって、その複写物を所有するだけで罰せられるものもありますのでご注意ください。 ●カタログについてのご注意 ●当カタログに掲載された製品の中には品切れになるものもありますので、販売店にお確かめのうえ、お選びください。 ●SharpAccountant Lite、
3sweb、Sharp OSA、Sharpdesk、Sharpdesk Online、Sharpdesk Mobile、SharpFiling、MyroschnerクリスタルはSHARPの登録商標です。 ●Macintosh、AirPrint、AirPrintロコは、Apple Inc.の商標です。 ●BMLinkSIは一般社団法人ビジネス機械・情報システム産
業協会(JBMA)の商標です。 ●Microsoft、WindowsおよびWindows Server、Excel、PowerPoint、SharePoint、OneDriveは米国Microsoft Corporationの米国、日本およびその他の国における登録商標または商標です。 ●DirectOffice™はCSR imaging
US,LPの製品です。 ●DirectOffice™はCSR imaging US,LPの許可を持って使用できるトレードマークであり、米国やその他の国における登録商標です。 ●Android、Gmail、Google クラウド プリントは、Google LLCの商標です。 ●Googleドライブは Google LLCの商標で
す。この商標の使用には Google 使用許諾が適用されます。 ●Adobe、Adobeロゴ、およびPostScriptは、Adobe Systems Incorporated(アドビシステムズ社)の商標です。 ●ESC/Pはセイコーエプソン株式会社の登録商標です。 ●FeliCaはソニー株式会社の登録商標です
。 ●SFPCは日本印刷株式会社の登録商標です。 ●MIFAREはNXP Semiconductorsの登録商標です。 ●eLWiseおよび.com-IDはNTTコミュニケーションズ株式会社の商標です。 ●boxはBox, Inc.の商標または登録商標です。 ●その他記載された会社
名およびロゴ、製品名などは該当する各社の商標または登録商標です。 ●液晶画面はハメコミ合致です。実際の使用状態とは異なるものもあります。 ●このカタログに記載されている画像サンプルは機能説明のために作成したもので、実際の出力サンプルとは異なります。
<QRコードから誘導されるサイトについてのご注意>
●当サイト及び動画の視聴は無料ですが、通信料金はお客様のご負担となります。 ●QRコードは株式会社デンソーウェブの登録商標です。

安全にお使いいただくために

- ご使用前に「取扱説明書」をよくお読みのうえ、正しくお使いください。
- 電源は(15A)以上、(100V)の専用コンセントでお使いください。
- 必ずアース線を接続してください。故障や漏電の場合、感電する恐れがあります。

●リース・クレジットのご利用は
シャープファイナンスへ。

当機種は、「グリーン購入法」適合商品です。
MX-6150FV/5150FVは、2001年4月に施行されたグリーン購入法(国等による環境物品等
の調達に関する法律)が定める基準をクリアしている、環境に配慮した商品です。弊社
の環境活動については、インターネットホームページにて紹介させていただきます。

■このカタログについてのお問い合わせは、お近くの販売店にご相談ください。もし、販売店でお分かりにならないときは、下記におたずねください。

●ご相談窓口…
シャープマーケティングジャパン株式会社ビジネスソリューション社(旧シャープビジネスソリューション株式会社) 沖縄シャープ電機株式会社
札幌(011)642-8180 さいたま(048)653-5180 名古屋(052)332-4570 大阪(06)6794-9610 高松(087)823-4980 沖縄(098)862-2231
仙台(022)288-9152 東京(03)5446-8388 金沢(076)249-9033 広島(082)874-6100 福岡(092)572-2617

シャープホームページ
下記のインターネットホームページアドレスで、新製品に関する情報提供を行っています。
<http://www.sharp.co.jp>
シャープマーケティングジャパン株式会社ビジネスソリューション社ホームページ
下記のインターネットホームページアドレスで、新製品に関する情報提供を行っています。
<https://www.sharp-sbs.co.jp>

シャープ株式会社

本社 〒590-8522 大阪府堺市堺区匠町1番地

■お求めは信用と技術を誇る当店で ■アフターサービスのお申し込みはお買い上げの店へ

このカタログの内容は、2018年2月現在のものです。

ビオ(-)1284 R.5 [MX6150M]

●このカタログは環境に配慮した植物油インキを使用しています。



ネットワークプリンター仕様		
形 式	内蔵型	
連続プリント速度	連続複写速度と同じ	
解像度	600×600dpi、1200×1200dpi、9600dpi相当×600dpi	
ページ記述言語	標準:SPDL2-c※1、Adobe®PostScript®3™	
対応プロトコル	TCP/IP(LPD/Port9100/IPP/SMB/FTP/WSD/POP3<E-mailプリント>/HTTP/BMLinkS)	
対応OS※2	Windows®7、Windows®8.1、Windows®10、 Windows Server®2008、Windows Server®2012、Windows Server®2016、 Mac OS X 10.6/10.7/10.8/10.9/10.10/10.11/10.12/10.13	
内蔵フロント	SPDL2-c※1	欧文:80書体、和文フォント:2書体※3 バーコード用フォント※4:28書体
	Adobe®PostScript®3™	欧文:139書体、和文フォント:2書体
エミュレーション	ESC/P、ESC/Pスーパー	欧文:ローマン、サンセリフ、和文:明朝、ゴシック
メモリー	本体システムメモリーおよびハードディスクを利用。	
インターフェース	10BASE-T / 100BASE-TX / 1000BASE-T、USB 2.0(ホスト、ハイスピードモード)	

※1 SPDLはSharp Printer Description Languageの略称です。 ※2 接続できない場合もありますので、詳しくは担当
セールスにおたずねください。 ※3 オプションの漢字フォントキット(MX-PF11)が必要です。 ※4 オプションのバーコード
用フォントキット(MX-PF10)が必要です。

●ドライバーソフトはオフィスソリューションWebサイトよりダウンロードできます。(http://www.sharp.co.jp/business/print/)

ネットワークスキャナー仕様	
形 式	カラススキャナー
読み取り解像度 (主走査×副走査)	100×100dpi 150×150dpi 200×200dpi 300×300dpi 400×400dpi 600×600dpi(ブッシュスキャン) 50～9600dpi※1(プルスキャン)
原稿読み取り速度 (A4ヨコ)	モノクロ:片面原稿80枚/分 カラー:片面原稿80枚/分 ●当社標準原稿(A4サイズ6%原稿)標準モード、カラー自動判別オフ時。原稿のデータ量により速度は変動します。
インターフェース	10BASE-T / 100BASE-TX / 1000BASE-T、USB 2.0(外部メモリーデバイス保存時)
対応プロトコル	TCP/IP
対応OS※2	プルスキャン(TWAIN) Windows®7、Windows®8.1、Windows®10、 Windows Server®2008、Windows Server®2012、Windows Server®2016
出力フォーマット	モノクロ:TIFF、PDF、PDF/A、暗号化PDF、XPS※3 グレースケール/カラー:TIFF、JPEG、PDF、PDF/A、暗号化PDF、高圧縮PDF※4、XPS※3 圧縮方式:モノクロ:非圧縮、G3(MH)、G4(MMR) グレースケール/カラー:JPEG(高圧縮、中圧縮、低圧縮)
ドライバー	TWAIN準拠

※1 解像度を大きくすると読み取り範囲を小さくする必要があります。 ※2 接続できない場合もありますので、詳しくは
担当セールスにおたずねください。 ※3 XPSはXML Paper Specificationの略称です。 ※4 オプションのスキャナー機能
拡張キット(MX-EB11)が必要です。

■原稿自動送り装置(標準装備)	
原稿送り装置の種類	両面原稿自動送り装置
原稿サイズ	A3～A5
原稿種類	紙厚:薄紙:35～49g/㎡ 普通紙:50～128g/㎡ 両面:50～105g/㎡
原稿の収容枚数	120枚(64g/㎡)(または最大積載高さ13mmまで)
原稿読み取り速度 (コピー時)	モノクロ:片面原稿80枚/分(A4ヨコ)(600×400dpi時) カラー:片面原稿53枚/分(A4ヨコ)(600×600dpi時)

シャープ株式会社ビジネスソリューション事業本部は、品質マネジメント
システムの国際規格であるISO9001及び環境マネジメントシステムの国際
規格であるISO14001の認証を取得しております。