



京セラドキュメントソリューションズ

>PRINT>COPY>SCAN>FAX

TASKalfa 8052ci

TASKalfa 8002i

TASKalfa 7002i

A3複合機

ワークスタイルの革新を支える ドキュメントワーク・ステーション



※写真はオプションを装着した状態です。

TASKalfa 

TASKalfa 

ワークスタイルの革新を支える ドキュメントワーク・ステーション

一人一人の働き方は、時代に合わせて大きく変化し、
限られた時間の中で高度な成果を求められる時代、
ワークスタイルにも、大きな革新が必要です。

この実現のため、デジタル情報や紙に書かれたアナログ情報の
どちらにもシームレスに対応し、高度化されたシステムと連携することで、
いつでもどこでもすぐに情報を取りだし、

そして蓄えることができるコントロールタワーという発想でお応えします。
京セラの複合機最高峰、“ドキュメントワーク・ステーション”誕生です。

TASKalfa

TASKalfa 8052ci

TASKalfa

TASKalfa 8002i / 7002i



TASKalfa 8052ci

カラー
70
枚/分

モノクロ
80
枚/分

TASKalfa 8002i

モノクロ
80
枚/分

TASKalfa 7002i

モノクロ
70
枚/分



※オプション

プロダクティビティ

とぎれることのない文書生産のために

新トナー技術の採用で1200dpiの高画質を実現

新製品はトナー粒子の配置が均一になる新技術を用いて高発色を実現。1200dpiの高解像度とあいまって高画質を実現しました。

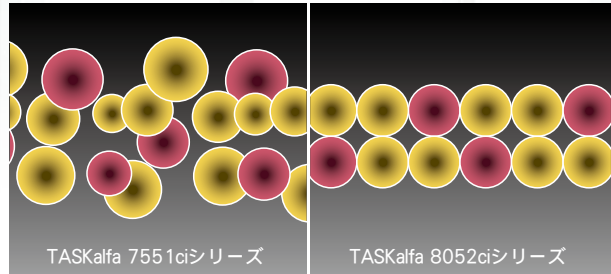

信頼性の高い両面同時読み込み原稿送り装置

原稿搭載枚数は最大270枚。原稿の重送を防ぐ超音波センサーを搭載することで、原稿の重送やステープルされた原稿セットなどによるスキャンミスを防ぎます。



高速スキャン

書類の高速スキャンで紙媒体を削減し、働く空間を快適に。

モノ 片面 120ipm/ 両面 220ipm
カラー 片面 120ipm/ 両面 220ipm
(8052ci/8002i/7002i共通 300dpi時)

高濃度印字時にも、速度と高画質を維持

従来方式では、高濃度印字時に一時的に遅くなることもありましたが、これを改善。現像ユニット内にミキサーを追加してトナー補給の効率を上げ、高濃度印字時にも生産性を落とすことなく、高画質でプリントします。キャリブレーションも、わずかな紙間の間に分散して入れ、JOBを中断することなく生産性を維持した制御を行います。(条件により制御内容は異なります)



生産性の高いフィニッシャー

手間がかかる、ステープル・製本・3つ折・パンチ穴などをフィニッシャーで自動処理。高速かつ効率的に、美しい書類を作成できます。*オプション (PH-7B、BF-730)

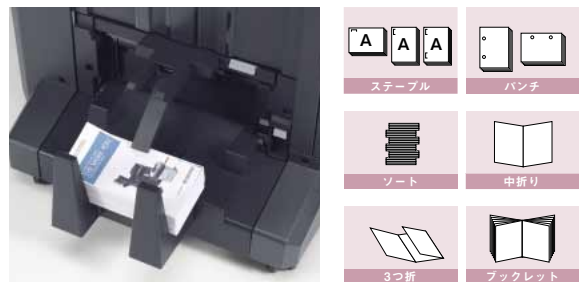

大量給紙・多段給紙

最大8,815枚 (64g/m²) の大量給紙を実現します。また、最大8種類の給紙にも対応しています。帳票などの専用紙や厚紙など、多種類の用紙をストックできます。

*オプション装着時



出力の順番を判別する自動スキップ機能

ペーパーサイズ指定ミスや厚紙など印刷したい用紙種がカセットにないときなど、エラーが出たときはそのJOBを自動的に後回しにします。ユーザーがエラーを解除しなくても、印刷JOBの滞留をなくします。

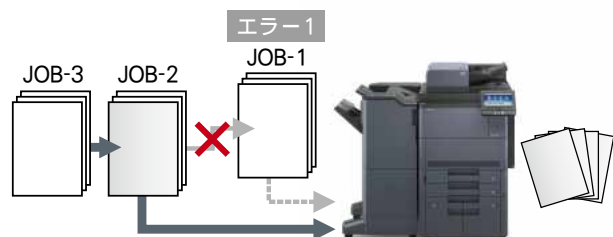

ユーザビリティ オペレーション

時代の先端を行く、新しいビジネススタイル

9インチワイドタッチパネル採用

視認性が高く、軽いタッチでより使いやすい9インチワイドタッチパネルを採用。ボタンを最小限に抑え、すっきりとしたフォルムになりました。



ソフトウェアテンキーに対応

タッチパネルのすぐ下に、画面にテンキーを表示させるための呼び出しボタンを配置しました。必要に合わせて画面上にテンキーを表示したり消したりすることができ、簡単にお使いいただけます。またFAX送信が多く、従来通りのテンキーボタンをご希望のお客様には、ハードテンキーをオプションでご用意しています。



※オプション (ハードウェアテンキー)

操作手順のアニメーションガイド

紙詰まりやトナー交換などその手順を覚えていなくても操作パネルに表示されるアニメーションに従って操作するだけで、誰でも簡単に処理することができます。



操作部チルト対応

15度から90度までの角度調整が自由に行え、使う人の環境に合わせて簡単に変更することが可能です。



半自動引き込みカセット

力を加えず締められる半自動引き込みカセット搭載。今までよりも少ない力で開閉が可能で、閉める際の音の軽減を実現しました。



トナーコンテナ交換ロック機能

トナーを交換の際、どのトナーコンテナを交換すればよいかが一目でわかる「トナーコンテナ交換ロック機能」を搭載しました。トナー交換時に前カバーを開けると、自動的に交換を必要とするトナーコンテナのロックカバーが開くため、入れ替える必要がないトナーと間違えることなく、スピーディーに交換することができます。



ユーザビリティ **モバイル&クラウド**

時代の先端を行く、新しいビジネススタイル

KYOCERA Mobile Print / AirPrintに対応

PCは不要!さまざまなモバイル端末から簡単スキャン、簡単プリント。KYOCERA Mobile Printは、スマートフォンやタブレットなどの携帯デバイスを使用するモバイルユーザーが、オフィス内のWi-Fiネットワーク環境を通じて、ダイレクトにプリンターや複合機への印刷、複合機からのスキャンを可能にするモバイルアプリケーションです。また、iOSではAirPrintにも対応しています。

※オプション (IB-35)、IB-50、IB-51は非対応です。



Evernote / Googleドライブ™と連携

タッチパネルで自分のEvernoteやGoogleドライブにログインができます。スキャンしたデータもPCを使わずに直接保存が可能。例えば打ち合わせのメモや資料のスキャンデータを同じタグを付けてEvernoteに整理することもでき、とても便利です。もちろん複数ユーザーでの使い分けも可能です。※オプション



Wi-Fi Direct 接続※1 に対応 (OP)

複合機本体だけでスマートフォンなどのモバイル端末と1対1で無線LAN接続ができるWi-Fi Direct 接続※1に対応。社内の無線LANアクセスポイントを経由せずモバイル端末と独立した通信を行うため、一般の無線LANと併用してお使いになる場合もセキュリティを気にせず安心してお使いいただけます。※1 オプション (IB-35)



操作部にNFCを搭載し、アンドロイドOS搭載のモバイル端末なら簡単接続※1

操作部の上部にNFCタグを標準装備。NFCをサポートしているモバイル端末をかざすだけで、目の前の複合機と簡単に接続することができます。接続はWi-Fiダイレクト接続※2での接続となります。

※1 AndroidOSを搭載し、NFCを採用しているモバイル端末のみの対応となります。

※2 オプション (IB-35)



IB-35が装着されていればWi-Fiダイレクト接続が簡単に

3つのネットワークを同時に利用可能

通常の無線LAN (Wi-Fi)※1、Wi-Fi Direct※1、有線LANの3つのネットワークを同時に利用することができ、利用シーンの幅が広がります。※1 オプション (IB-35)



個人認証※

ICカードを使った個人認証システムを使用すると、ユーザー毎の使用条件設定や使用状況の把握が可能になります。さらに、ユーザー登録時にログイン画面をカスタマイズし、アイコンなどでマイパネルが設定可能。自分専用画面で使うことができます。※オプション (ICカード認証キット (B)「ICカードリーダー」)



ブラウザ経由でアクセス、Command Center RX

設定や管理をブラウザ経由で行うことはもちろん、ユーザーボックスにアクセスして、データの印刷、送信、ダウンロードなどの操作が可能です。データリストの確認やサムネイルで確認、さらにプレビュー機能で画像イメージを確認する事ができます。



ネットワーク認証

Windows系PCで採用されているネットワーク認証方式であるKerberos認証、NTLM認証をサポートしています。これによりWindowsのネットワーク認証でユーザーを管理しているオフィスなどは、導入した複合機に個別のユーザー登録をする必要がなくなります。



TASKGUARD IDマネージメントシステム

ICカードを利用した個人認証プリントシステム、TASKGUARD ID Printingと連携、よりセキュアなプリント環境の構築が可能です。また印刷ログの管理、スプール情報の閲覧、削除、自動削除、複合機の操作パネルを利用した印刷ジョブ制御ができます。※オプション

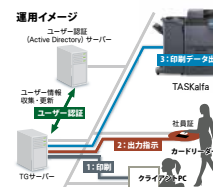

ユーザビリティ コピー&プリント

コアマシンとして、文書タスクをわかりやすく、スムーズに

コピーもスキャンも、白紙を飛ばして無駄な経費を削減

複数枚の資料をまとめてコピーやスキャンする際、両面と片面の混在で、間に白紙が入り用紙が無駄になったことはありませんか？白紙除去機能がコピー機能でもスキャン機能でも使えるようになりました。裏写り原稿やノートの罫線が引かれた白紙原稿も白紙として検知することができます。読み込んだ白紙原稿を削除してデータを作成するため、用紙を無駄にすることなく印刷できます。

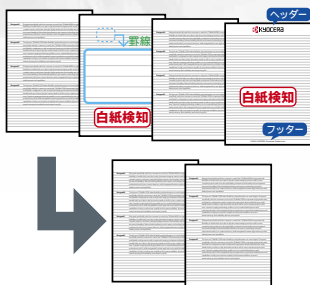

ダブルコピー機能

同じ原稿を等倍で2枚並べてコピーできます。例えば、A4サイズ原稿をダブルコピーする場合、A3用紙に同じ画像を並べてコピーされます。

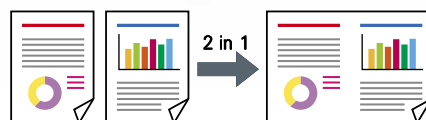

厚紙やバナーも

POPなど、紙厚や用途に合わせて多彩にプリント出力できます。PCからのバナー印刷は手差しから給紙し長さ1,220mm、幅304.8mmまで可能。※長尺ガイド (A) の装着を推奨します。



エコプリント

トナーの濃度を5段階で設定可能。濃淡を変化させることなく、画質を維持しトナーをセーブできます。また、グレーのみを黒色トナーに変更も可能です。

便利なスタンプ機能

あらかじめ登録しておいたテキストやイニシャルなどを、位置 (9箇所) やフォントを指定して自動でスタンプ可能です。さらに日付やユーザーID、シリアルナンバーなど追加情報もスタンプ可能です。

うら写りや色ずれを防ぐなど、さらに高画質

コピーやスキャン時に各画像領域のヒストグラムの特長で判別。鉛筆書きや薄い文字などを誤認識することなく適切な処理でうら写りのみを除去します。またコピー時の文字の白抜けや色ずれを防止、高画質を実現します。

スキャン

USBメモリーでダイレクトにスキャン・プリント

USBメモリーを直接USBポートに挿して、スキャンデータの保存、PDFやJPEGファイルの印刷が可能です。急な出力や、出張先でのスキャンなどに威力を発揮します。



USB禁止設定でセキュリティ対策

USBメモリーは便利な反面、セキュリティ上使用を禁止にしている場合があります。京セラの複合機はUSBの使用禁止設定が可能なので、お客様の方針にあわせて選択いただくことが可能です。

スキャンデータをテキスト埋め込みPDFに変換

書類をスキャンし文書のみをOCRによってテキストデータ化、スキャン画像に合成したPDFを生成できます。これによって任意のキーワードからの検索が可能になります。

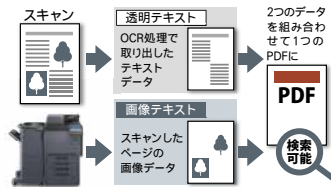

マルチセンドスキャン

FAX送信とPC送信を1度の操作で同報送信できるマルチセンド機能を装備。スキャンデータを複数の送信方法で複数宛先に同時に送信することができます。

Scan to USB スキャンファイルをUSBメモリーに保存可能。暗号化し、書類をセキュアにガード。	Scan to e-mail アドレスを検索、スキャン文書をメール配信できます。
Scan to SMB ネットワーク上のPCの指定フォルダーへスキャン文書を保存できます。	Scan to FTP ネットワーク上のFTPサーバーへスキャン文書を保存。マルチOSクライアントからの閲覧可能です。

スキャンフォーマット

スキャンファイル形式はPDF、高圧縮PDF、XPS、TIFF、JPEGが選択可能。解像度や濃度、サイズ設定も簡単です。

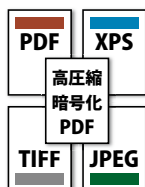

出張先でも設定いらずでスキャンができる。PINコードを入力するだけの簡単操作※

支店や店舗へのお出張ごとに、PCと複合機の接続はもちろん、スキャンの設定やアドレスの登録を行うのは手間がかかること。京セラのソリューションアプリ「ピンポイントスキャン」を使えば、その場でパスワードを入力するだけでスキャンが可能。登録の必要もないので手間がかからず、セキュリティのリスクも軽減できます。

※オプション (ピンポイントスキャン)



受信FAXを外出先から確認する

受信したFAXをメールで転送することができます。どこでもFAXが確認できます。スマートフォンはもちろん、タブレットや携帯電話でも確認することができます。



マルチポート

2つのポートを持ち、それぞれに電話回線を接続して使い分けすることができます。FAXの受信中にデータを送信することも可能なほか、2つの部門や部署が同じオフィス内にある場合それぞれにFAX番号を割り振り、使用/管理することができます。

※FAX System12が2つ必要です。



外出先からFAXを送信する

外出先でiPadから、オフィスの複合機を経由してFAXが送信できます。iPadだけで送付状の作成や、送信履歴の管理まで行うことができます。*オプション(TALK F-Transporter)
*iPadのみ対応



インターネットFAXで通信コスト削減

インターネット経由でFAX送信。FAX送信コストを削減できます。フロアの中核FAXとしてフルに力を発揮します。またメールサーバーを介さず、イントラネット内の機器同士をネットワークで結ぶダイレクトSMTPも可能です。



FAXボックス

親展受信したFAXをFAXボックスに一時保存、それぞれのボックスに振り分け、重要な文章を素早く確認できます。



FAX誤送信防止

重要な書類を送信する際に、誤った宛先へ送信しないよう宛先を必ず二度入力するように設定できます。アドレス帳の宛先、テンキー、短縮ダイヤルのそれぞれに設定できます。



Ecology

京セラの長寿命設計へのこだわり

独自開発の長寿命アモルファスシリコンドラムを採用。部品交換頻度を最小限に抑えることで、省コスト化を可能にしました。廃棄部品も削減でき、省資源化に貢献します。



エコマーク認証

(財)日本環境協会が1989年に制定した環境ラベルで、「生産」から「廃棄」にわたるライフサイクル全体を通じた環境負荷が少なく、環境保全に役立つ商品につけられるラベルです。

■TASKalfa 8052ci



エコマーク商品
省エネ・3R設計
16 155 136

■TASKalfa 7002i, TASKalfa 8002i



エコマーク商品
省エネ・3R設計
16 155 137

白色LEDランプ(省エネ・長寿命)

スキャンやコピー時の光源に白色LEDを採用。従来に比べて大幅に省電力化。長寿命と同時に省エネ化し、常に安定した光量で作動します。

国際エネルギースタートプログラム適合

OA機器の消費電力を抑える機能を備えた製品の開発・普及を目的とした国際エネルギースタートプログラムの基準に適合しています。



グリーン購入法適合

グリーン購入法で定める「特定調達物品等」の判断基準に適合する環境にやさしい製品です。京セラドキュメントソリューションズジャパンでは独自の適合製品マークを採用し、製品に表示しています。



Support

常に最新のソフトウェアで利用できる。

新しいリモートサービスでソフトウェアやファームウェアのアップデートが可能です。常に最新のソフトに更新することで、万一の事態に備えます。

リモートサポートで未然に複合機の事故を防ぐ。

複合機をリモートでサポートすることが可能です。例えば、なくなりそうなトナーを自動で届けることで、急なトナー切れを未然に防ぎます。また、複合機の状態をリモートで監視し、安定した使用をサポートします。

オフィスにあるすべての複合機の管理を簡単に。

管理者がネットワーク上の機器を一元監視することができます。オフィス内の複合機の状態をすべて簡単に把握できるので、万一のエラー復旧やメンテナンスを素早く行えます。各プリンターの共通設定はもちろん、消耗品の発注や在庫管理などトータルな効率化を図れます。

■基本仕様・コピー機能

Table with columns for TASKalfa 8052ci, TASKalfa 8002i, and TASKalfa 7002i. Rows include: 形式 (Form), カラー対応 (Color support), 読み取り解像度 (Input resolution), 書き込み解像度 (Output resolution), 階調 (Grayscale), 画像メモリー/大容量ストレージ (Image memory/capacity), ホストインターフェイス (Host interface), 原稿サイズ (Original size), 用紙サイズ (Paper size), 用紙種類 (Paper type), 用紙坪量 (Paper weight), ウォームアップタイム (Warm-up time), ファーストコピータイム (First copy time), 連続複写速度 (Continuous copy speed), 複写倍率 (Copy magnification), 給紙方式/給紙容量 (Paper feeding method/capacity), 連続複写枚数 (Continuous copy sheets), 電源 (Power), 消費電力 (Power consumption), エネルギー消費効率 (Energy efficiency), サイズ (Dimensions), 機械占有寸法 (Mechanical footprint), 質量 (Weight).

■プリント機能

Table with columns for TASKalfa 8052ci, TASKalfa 8002i, and TASKalfa 7002i. Rows include: 連続プリント速度 (Continuous print speed), ファーストプリントタイム (First print time), 出力解像度 (Output resolution), ページ記述言語 (Page description language), 対応プロトコル (Protocols), 対応OS (Operating systems), 内蔵フォント (Built-in fonts), エミュレーション (Emulation), インターフェイス (Interface), バーコード生成機能 (Barcode generation).

■スキャン機能

Table with columns for TASKalfa 8052ci, TASKalfa 8002i, and TASKalfa 7002i. Rows include: 原稿サイズ (Original size), 読み取り解像度 (Input resolution), 原稿読み取り速度 (Input speed), 連続読み取り枚数 (Continuous scan sheets), インターフェイス (Interface), 送信方式 (Sending method), 対応OS (Operating systems), ファイル形式 (File formats), ドライバー (Drivers).

■FAX機能

※オプション FAX System 12が必要。

Table with columns for TASKalfa 8052ci, TASKalfa 8002i, and TASKalfa 7002i. Rows include: 適用回線 (Applicable lines), 発着線密度 (Line density), 送信速度 (Sending speed), 符号化方式 (Coding), 通信モード (Communication mode), 送信原稿サイズ (Sending original size), 記録紙サイズ (Recording paper size), 電送時間 (Transmission time), メモリー容量 (Memory capacity), アドレス帳 (Scan function and shared).

※ Windowsは米国Microsoft Corporationの米国およびその他の国における登録商標です。
※ Windowsの正式名称はMicrosoft Windows Operating Systemです。
※ Wi-Fi, Wi-Fi DirectはWi-Fi Allianceの商標または登録商標です。
※ iPhone/iPad/iPod touchは、米国およびその他の国で登録されたApple Inc.の商標です。
※ Android™は、Google Inc.の商標または登録商標です。
※ その他カタログに記載の会社名および製品名・ロゴマークは、各社の商標または登録商標です。
※ 製品改良のため、仕様、外観などは予告なく変更することがありますので、営業担当者にお確かめください。
※ 製品の色は印刷のため実際とは異なる場合があります。
※ カタログに記載されている画像は機能的なために作成したもので実際の出力イメージとは異なります。
※ 機本体関係には、消耗品等の説明は含まれておりません。
※ 画像およびサービス体系、その他お問い合わせには、営業担当におたずねください。
※ 特殊作業(階級作業・クレーン車使用など)の場合、別途料金が必要となりますのであらかじめご了承ください。
※ 国内外で共通する紙幣・貨幣・政府発行の証券類、未使用の郵便切手・印紙は、政府発行の印紙・証券類をコピーすることは、法律で禁止されています。
※ 著作権の目的とならない書籍・音楽・絵画・映画・地図・映画・写真などの著作権は、個人的または、家庭内、その他これに準ずる限られた範囲内で使用するためにコピーする以外には、禁じられています。
※ 本資料の全部または一部を無断で複製・複製することを禁じます。
※ 本資料の複製・改訂やその他の不具合が生じた際は、開接の損害に関しては当社は一切の責任を負いませんのであらかじめご了承ください。
※ 保守サービスのために必要な補修用性能部品の最低保有期間は複写機の製造中止後7年間です。
※ 本カタログに記載されている仕様・数値等は、一定条件のもとに測定されたものです。実際にはお客様の印刷環境(気温・湿度・品質維持のための調整動作等)、印刷条件(用紙サイズ、用紙方向、厚紙印刷、印刷原稿等)により異なります。

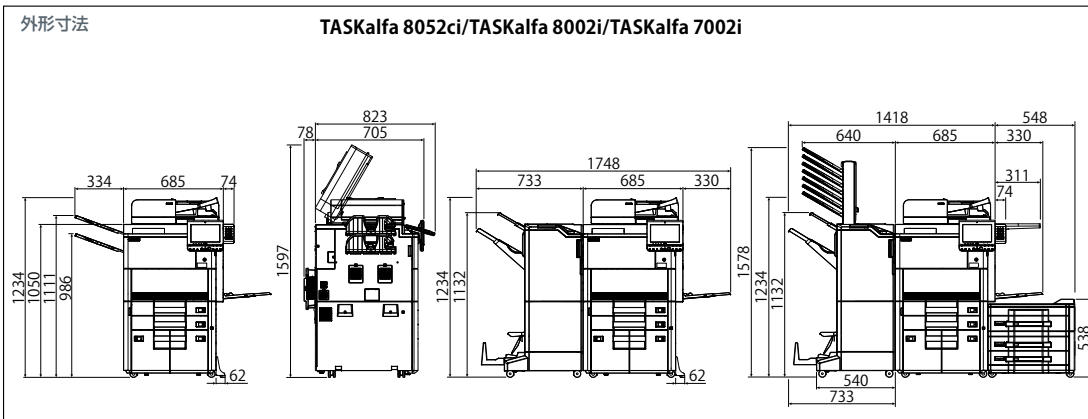

◎ISO14001 認証
京セラドキュメントソリューションズ株式会社は、環境マネジメントシステム ISO14001 認証取得会社です。



安全にお使いいただくために
●ご使用前に取扱説明書をよくお読みの上、正しくお使い下さい。
●表示された正しい電源、電圧をお使い下さい。
●アース接続を確実に行って下さい。故障や漏電の場合、感電するおそれがあります。

商品のご寿命は下記まで

〈製造元〉
京セラドキュメントソリューションズ株式会社
〈販売元〉
京セラドキュメントソリューションズジャパン株式会社
〒158-8610 東京都世田谷区玉川台2丁目14-9 http://www.kyoceradocumentsolutions.co.jp

お客様相談窓口
0570-046562
受付時間 9:00～12:00 / 13:00～17:00(土曜、日曜、祝日及び当社指定休日は除く)